

MURO™ | MODULAIRE ALUMINIUM WATERKERING



Bij de MURO modulaire waterkering worden aluminium schotbalken geplaatst tussen twee U-profielen, verankerd in de muur of op vaste vloerplaten. Bij hoog water vullen de schotbalken zichzelf en vormen zo een uiterst solide waterkering. Deze toepassing wordt wereldwijd gebruikt en heeft zijn effectiviteit reeds meermaals bewezen.

TOEPASSINGEN

- Bescherming van woningen en bedrijfsgebouwen, poorten, doorgangen, ...
- Afsluiten van zeer brede doorgangen; tot 6 m in 1 overspanning
- Omleiden van water bij hevige regenval

VOORDELEN

- Verzonken handvaten in elke schotbalk voor gemakkelijke montage
- Zeer licht & eenvoudig in gebruik
- Uiterst stevig

KENMERKEN SCHOTBALKEN

- 6082 aluminium, geanodiseerd, 150 mm hoog, stapelbaar
- Tot 6 m in één overspanning
- Keerhoogte tot 3 m
- Afdichtingen: EPDM en open-cel rubber
- Gewicht per lopende meter: 6 kg

KENMERKEN MONTAGE-PROFIELEN

- INOX 304 of aluminium EN WA-6082, geanodiseerd
- Poederlakken in RAL kleur optioneel

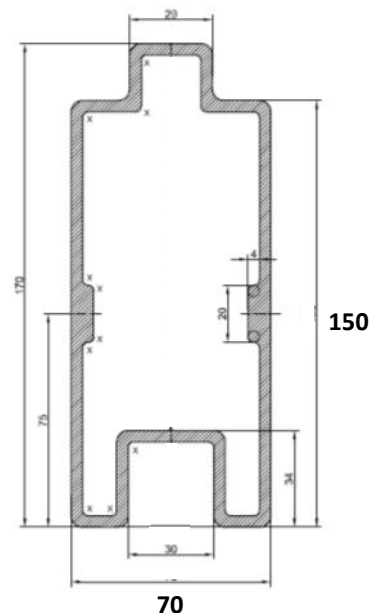

MURO™ | MODULAIRE ALUMINIUM WATERKERING

1. MONTAGEPROFIELEN (Aluminium legering 6082) - type C5



2. MOGELIJKE OPSTELLINGEN

▪ Tussen de dagkanten

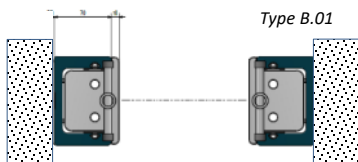

▪ Voor de dagkanten

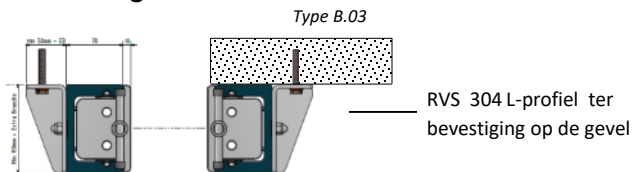

▪ Met handige handvaten op elke schotbalk !



MURO™ | MODULAIRE ALUMINIUM WATERKERING

3. KERING OPGESPLITST IN MEERDERE DELEN - MET VERWIJDERBARE TUSSENPAAL



Verschillende combinaties in lengte en hoogte zijn mogelijk.

Contacteer ons voor meer informatie.

- Tussenpaal voor kleinere keringen
- Dient niet met betonanker bevestigd te worden

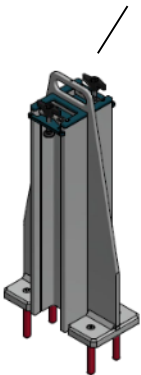

Grote tussenpalen zijn voorzien van wielen om gemakkelijk te verplaatsen

Betonanker



MURO™ | MODULAIRE ALUMINIUM WATERKERING

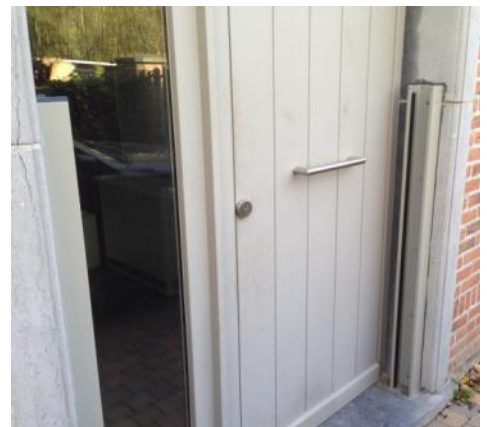
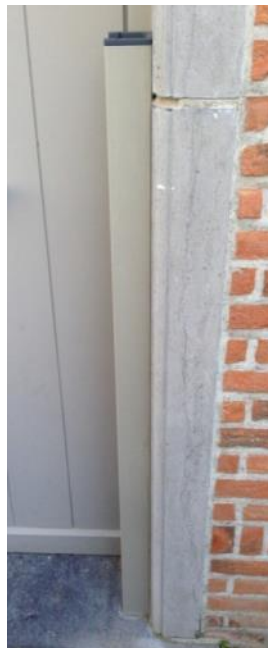
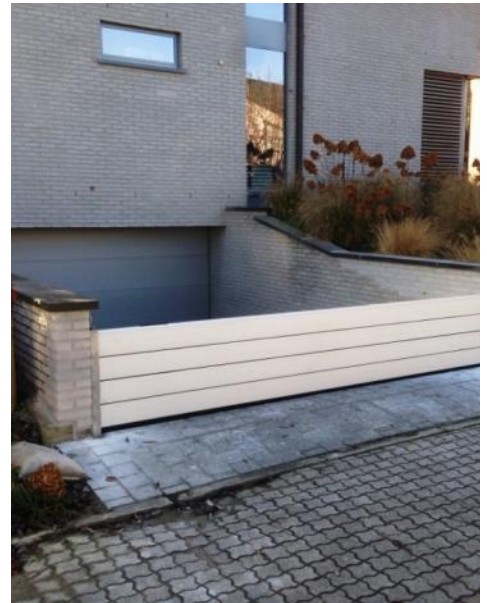

MURO™ | MODULAIRE ALUMINIUM WATERKERING

